







limitador de sobretensiones, Varistor, AC 24 ... 48 V, DC 24 ... 70 V, para contactores auxiliares y de motor Tamaño S00

Datos técnicos generales		
nombre comercial del producto		SIRIUS
designación del producto		limitador de sobretensión
tamaño del contactor		S00
tipo de limitador de sobretensión		con varistor
temperatura ambiente		
<ul style="list-style-type: none"> <li>• durante el almacenamiento</li> </ul>	°C	-40 ... +80
<ul style="list-style-type: none"> <li>• durante el funcionamiento</li> </ul>	°C	-25 ... +60
Circuito de control/ Control por entrada		
tipo de corriente de la alimentación de tensión de mando		AC/DC
frecuencia de la tensión de alimentación de mando		
<ul style="list-style-type: none"> <li>• 1 valor asignado</li> </ul>	Hz	50
<ul style="list-style-type: none"> <li>• 2 valor asignado</li> </ul>	Hz	60
tensión de alimentación del circuito de mando 1		
<ul style="list-style-type: none"> <li>• con DC</li> </ul>	V	24 ... 70
<ul style="list-style-type: none"> <li>• con AC</li> </ul>		
<ul style="list-style-type: none"> <li>— con 50 Hz</li> </ul>	V	24 ... 48
<ul style="list-style-type: none"> <li>— con 60 Hz</li> </ul>	V	48 ... 24
Instalación/ fijación/ dimensiones		
posición de montaje		según las necesidades del usuario
tipo de fijación		enclavable
anchura	mm	28
altura	mm	46
profundidad	mm	9
Certificados/ Homologaciones		
certificado de aptitud		CE / UL / CSA
General Product Approval	EMC	Declaration of Conformity
		
		
		<a href="#">UK Declaration of Conformity</a>
Test Certificates	Marine / Shipping	

[Type Test Certificates/Test Report](#)

[Special Test Certificate](#)



Marine / Shipping

other

Railway



[Confirmation](#)



[Vibration and Shock](#)

#### Más información

Information- and Downloadcenter (Catálogos, Folletos,...)

<https://www.siemens.com/ic10>

Industry Mall (sistema de pedido online)

<https://mall.industry.siemens.com/mall/es/es/Catalog/product?mlfb=3RT2916-1BB00>

Generador CAx online

<http://support.automation.siemens.com/WW/CAxorder/default.aspx?lang=en&mlfb=3RT2916-1BB00>

Service&Support (Manuales, certificados, características, FAQ,...)

<https://support.industry.siemens.com/cs/ww/es/ps/3RT2916-1BB00>

Base de datos de imágenes (fotos de producto, dibujos acotados 2D, modelos 3D, esquemas de conexiones, macros EPLAN, ...)

[http://www.automation.siemens.com/bilddb/cax\\_de.aspx?mlfb=3RT2916-1BB00&lang=en](http://www.automation.siemens.com/bilddb/cax_de.aspx?mlfb=3RT2916-1BB00&lang=en)

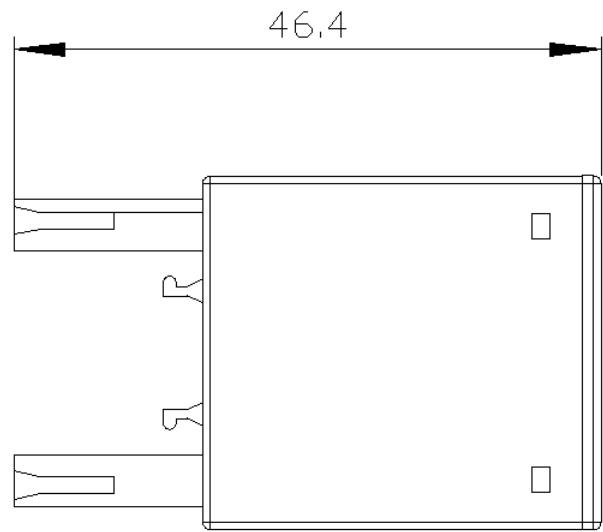
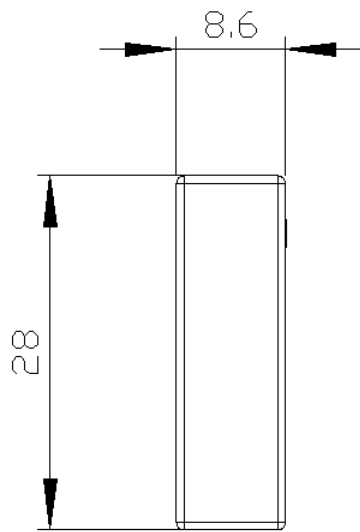

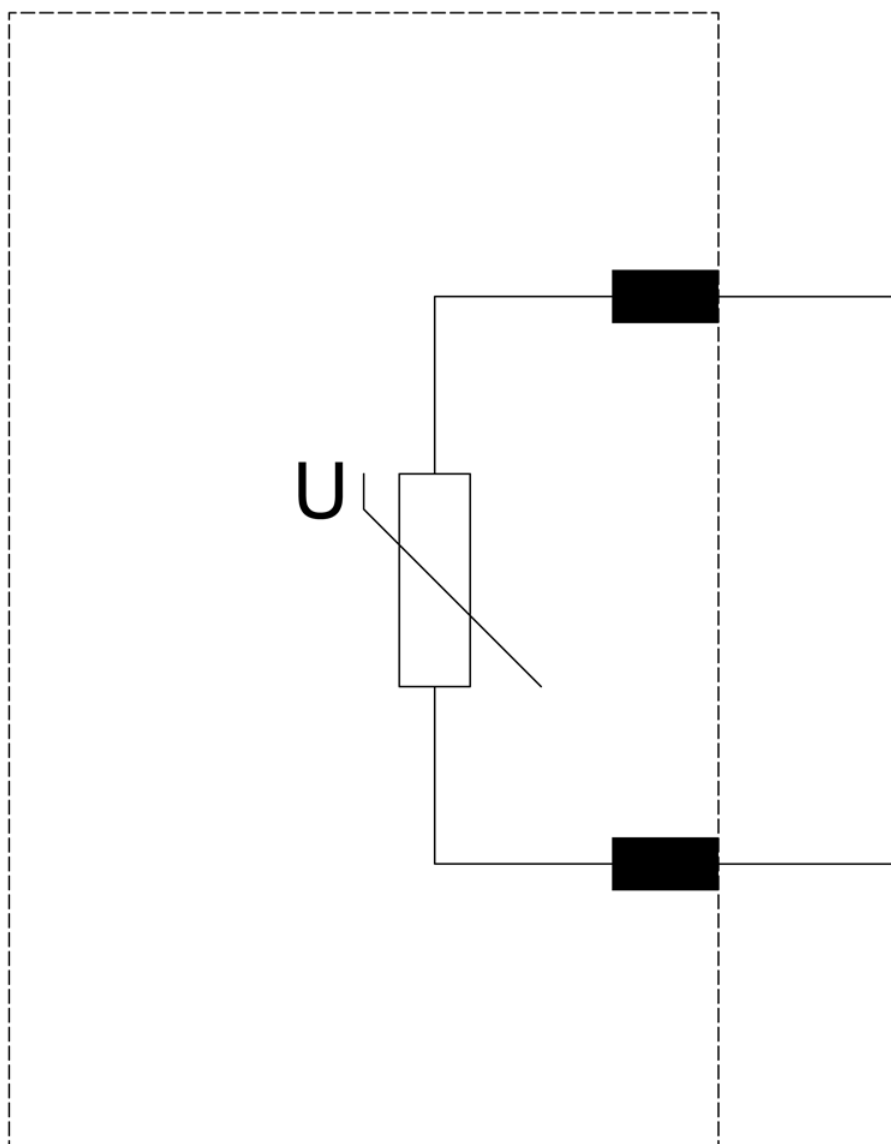

Última modificación:

21/04/2021 